

Oferta / Wibromłoty

**SVH30**

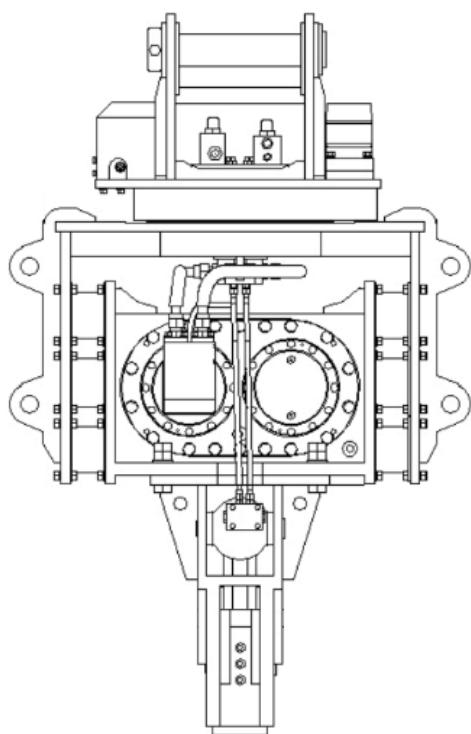

PARAMETRY TECHNICZNE

Ciężar roboczy	1690 kg
Przepływ oleju	170-210 l/min
Ciśnienie robocze	200-250 bar
Masa ekscentryczna	5,4 kg*m
Siła odśrodkowa	660 kN
Amplituda	8 mm
Max. Cze stotliwość	2700 rpm
Układ obrotu	hydrauliczny 360 °
Waga nośnika	20-30 ton

**Oferta z dnia 02.05.2026**

<https://hpda.pl/oferta/wibromloty/127/svh30>

\* Powyższa specyfikacja może bez zapowiedzi ulec zmianie.



**HPDA Sp. z o.o.**

ul. Srebrna 4, 41-800 Zabrze

tel.: 32 307 19 90

e-mail: info@hpda.pl