

Oferta / Mulczery i kosiarki bijakowe

MULCZER FR130

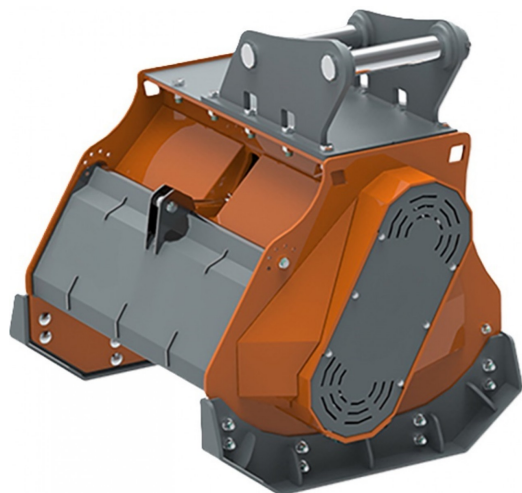

PARAMETRY TECHNICZNE

Ciężar roboczy	890 kg
Przepływ oleju	120 - 200 l/min
Ciśnienie robocze	350 bar
Waga nośnika	18,0 - 26,0 ton
Szerokość robocza	1300 mm
Średnica cięcia	30 cm

Oferta z dnia 16.06.2026

<https://hpda.pl/oferta/mulczery-i-kosiarki-biakowe/306/mulczer-fr130>

* Powyższa specyfikacja może bez zapowiedzi ulec zmianie.



HPDA Sp. z o.o.

ul. Srebrna 4, 41-800 Zabrze

tel.: 32 307 19 90

e-mail: info@hpda.pl